



HANDLEIDING

AIRCONDITIONER

Lees deze handleiding aandachtig door voordat u het apparaat gebruikt en houd deze te allen tijde binnen handbereik.

TYPE: AAN DE MUUR BEVESTIGD

Vertaling van de oorspronkelijke instructie



www.lg.com

Copyright © 2018 LG Electronics Inc. Alle rechten voorbehouden.

INHOUDSOPGAVE

Deze handleiding kan afbeeldingen of inhoud bevatten die verschillen van het aangeschafte model.

Deze handleiding is onderhevig aan herziening door de fabrikant.

VEILIGHEIDSVOORSCHRIFTEN.....	3
BELANGRIJKE VEILIGHEIDSINSTRUCTIES.....	4
GEBRUIK	11
Aanwijzingen voor het gebruik.....	11
Onderdelen en functies.....	11
Draadloze afstandsbediening	12
De airconditioner automatisch herstarten.....	17
Gebruik van de functie modus	17
De functie Jet Mode gebruiken	20
De functie Ventilatiesnelheid gebruiken.....	21
De functie luchtstroomrichting gebruiken.....	21
De aan/uit-timer instellen	22
De Slaapfunctie (optioneel) gebruiken.....	23
De Eenvoudige slaapfunctie (optioneel) gebruiken	23
De functie Energieweergave (optioneel) gebruiken.....	24
De functie Licht uit (optioneel) gebruiken.....	24
De functie Comfortlucht (optioneel) gebruiken.....	24
De functie Energiecontrole (optioneel) gebruiken.....	25
Speciale functies gebruiken.....	25
SMART FUNCTIES	27
De LG SmartThinQ-applicatie gebruiken.....	27
ONDERHOUD	30
Reinig de luchtfilter	32
PROBLEEMOPLOSSING.....	33

De volgende veiligheidsvoorschriften zijn bedoeld om onvoorziene risico's of schade door onveilig of verkeerd gebruik van het product te voorkomen.

De richtlijnen zijn onderverdeeld in 'WAARSCHUWING' en 'LET OP' zoals hieronder beschreven.

 Dit symbool wordt weergegeven om zaken en handelingen aan te geven die risico's kunnen veroorzaken. Lees het gedeelte met dit symbool zorgvuldig door en volg de instructies om risico's te vermijden.

WAARSCHUWING

Dit geeft aan dat het niet opvolgen van de instructies ernstig letsel of de dood tot gevolg kan hebben.

LET OP

Dit geeft aan dat het niet opvolgen van de instructies letsel of schade aan het product tot gevolg kan hebben.

De onderstaande symbolen worden weergegeven op binnen- en buitenunits.

 Dit symbool geeft aan dat dit apparaat een brandbaar koelmiddel gebruikt. Als het koelmiddel lekt en blootgesteld wordt aan een externe ontstekingsbron, treedt er brandgevaar op.

 Dit symbool geeft aan dat de handleiding aandachtig moet worden gelezen.

 Dit symbool geeft aan dat onderhoudspersoneel met dit apparaat moet omgaan aan de hand van de installatiehandleiding.

 Dit symbool geeft aan dat informatie, zoals de handleiding of installatiehandleiding, beschikbaar is.

BELANGRIJKE VEILIGHEIDSINSTRUCTIES

WAARSCHUWING

Volg om het risico op explosie, vuur, overlijden, elektrische schok, letsel of verbranding van personen tijdens het gebruik van dit product te verminderen de basisvoorzorgsmaatregelen, met inbegrip van de volgende, op:

Kinderen in het gezin

Dit apparaat is niet bedoeld voor gebruik door personen (inclusief kinderen) met verminderde fysieke, zintuiglijke of mentale capaciteiten of een gebrek aan ervaring en kennis, tenzij ze met betrekking tot het gebruik van dit apparaat geïnstrueerd zijn door of onder toezicht zijn van een persoon die verantwoordelijk is voor hun veiligheid. Kinderen moeten onder toezicht gehouden worden om te garanderen dat ze niet met het apparaat spelen.

Voor gebruik in Europa:

Dit apparaat kan worden gebruikt door kinderen van 8 jaar en ouder en personen met verminderde lichamelijke, zintuiglijke of verstandelijke vermogens of gebrek aan ervaring en kennis, als ze onder toezicht staan of worden geïnstrueerd over het veilig gebruik van het apparaat en bijbehorende gevaren begrijpen. Kinderen mogen niet met het apparaat spelen. Reiniging en onderhoud door de gebruiker mogen niet worden uitgevoerd door kinderen zonder toezicht.

Installatie

- Installeer de airconditioner niet op een onstabiel oppervlak of op een plek waar gevaar op vallen bestaat.
- Neem contact op met een geautoriseerd servicecentrum voor de installatie of verplaatsing van de airconditioner.
- Installeer het paneel en de afdekking van de schakelkast veilig.

- Installeer de airconditioner niet op een plek waar ontvlambare vloeistoffen of gassen zoals diesel, propaan, verfverdunder etc. zijn opgeslagen.
- Zorg ervoor dat de buis en voedingskabel die de units binnen en buiten verbinden niet te strak getrokken worden bij het installeren van de airconditioner.
- Gebruik een standaard een stroomonderbreker en zekering die geschikt zijn voor de klasse van de air conditioner.
- Voer geen gas of lucht in het systeem, met uitzondering van de specifieke koelvloeistof.
- Gebruik een niet-ontvlambaar gas (stikstof) om op lekkage te controleren en lucht te verwijderen; het gebruik van perslucht of ontvlambaar gas kan tot vuur of explosie leiden.
- De binnen/buitenaansluitingen moeten stevig vastgezet worden en de kabel moet correct gelegd worden, zodat er geen spanning op staat en de kabel uit de aansluitingen getrokken kan worden. Onjuiste of slechte verbindingen kunnen leiden tot warmteproductie of vuur.
- Installeer een specifieke elektrische aansluiting en stroomonderbreker, voordat u de airconditioner gebruikt.
- Sluit de aardekabel niet aan op een gasleiding, een bliksemafleider of een telefoonaarding.
- Zorg ervoor dat alle noodzakelijke ventilatieopeningen niet worden belemmerd.

Gebruik

- Gebruik alleen de delen die op de lijst met onderdelen staan. Probeer het apparaat nooit te wijzigen.
- Zorg ervoor dat kinderen niet op de unit buiten klimmen of er op slaan.
- Leg lege batterijen op een plek waar geen gevaar op vuur bestaat.
- Gebruik alleen de op het label van de airconditioner gespecificeerde koelvloeistof.

- Onderbreek de stroomtoevoer als er lawaai, stank of rook uit de airconditioner komt.
- Plaats geen ontvlambare substanties, zoals diesel, benzeen, of verdunner in de buurt van de airconditioner.
- Neem contact op met een geautoriseerd servicecentrum als de airconditioner onder water heeft gestaan bij een overstroming.
- Gebruik de airconditioner niet gedurende een langere periode in een kleine ruimte, zonder voldoende ventilatie.
- In geval van een gaslek (zoals Freon, propaangas, LP-gas etc.) voor het opnieuw gebruiken van de airconditioner goed ventileren.
- Neem contact op met een geautoriseerd servicecentrum of een dealer voor de reiniging van de binnenzijde. Het gebruik van agressieve schoonmaakmiddelen kan leiden tot corrosie of schade aan de unit.
- Zorg voor voldoende ventilatie als de air conditioner tegelijk met een verwarmend apparaat, zoals een verwarming, gebruikt wordt.
- Blokkeer de luchttoevoer en -uitvoer niet.
- Steek geen handen of objecten in de luchttoevoer of -uitvoer als de airconditioner aan staat.
- Zorg ervoor dat de stroomkabel niet vuil, los of kapot is.
- Zorg ervoor dat u de airconditioner nooit aanraakt of repareert met natte handen.
- Plaats geen voorwerpen op de stroomkabel.
- Plaats geen verwarming of andere verwarmende apparaten in de buurt van de stroomkabel.
- Wijzig of verleng de stroomkabel niet. Krassen of loslatende isolatie op de stroomkabel kan leiden tot vuur of elektrische schok en moet vervangen worden.
- Onderbreek de stroomtoevoer onmiddellijk in het geval van stroomstoring of een onweersbui.

- Zorg ervoor dat de voedingskabel er niet uit kan worden getrokken of beschadigd kan raken tijdens het gebruik.
- Raak de koelmiddelleiding, de waterleiding of interne onderdelen niet aan wanneer het apparaat werkt of onmiddellijk na de werking.

Onderhoud

- Maak het apparaat niet schoon door direct water op het product te spuiten.
- Koppel de stroomtoevoer los en wacht tot de ventilator stopt voordat u begint met schoonmaken of onderhoud.

Technische veiligheid

- Installatie of reparaties die uitgevoerd worden door ongeautoriseerde personen kunnen u en anderen in gevaar brengen.
- Iedere persoon die betrokken is bij het werken aan of het openen van een koelcircuit, moet een geldig certificaat van een door de industrie erkende beoordelingsinstantie bezitten die hun bevoegdheid verleent om koelmiddelen veilig te behandelen in overeenstemming met de door de industrie erkende beoordelingsspecificaties.
- Onderhoud mag alleen worden uitgevoerd zoals aanbevolen door de fabrikant van de apparatuur. Onderhoud en reparatie waarbij de hulp van ander gekwalificeerd medewerker vereist is, moeten worden uitgevoerd onder toezicht van een persoon die bevoegd is om brandbare koelmiddelen te gebruiken.
- De informatie in deze handleiding is bedoeld voor gebruik door een gekwalificeerde technicus, die bekend is met de veiligheidsprocedures en die over het juiste gereedschap en testinstrumenten beschikt.
- Het niet lezen en opvolgen van alle instructies uit deze handleiding kan leiden tot slechte werking van het apparaat, schade aan eigendommen, persoonlijk letsel en/of de dood.

- Dit apparaat dient geïnstalleerd te worden conform de nationale richtlijnen voor de bedrading.
- Indien een stroomkabel vervangen moet worden, dienen de werkzaamheden hiervoor uitgevoerd te worden door geautoriseerd personeel, dat uitsluitend originele reserveonderdelen gebruikt.
- Dit apparaat moet correct geaard worden om het risico op een elektrische schok te minimaliseren.
- Snijd de aardingskabel niet door en verwijder deze niet uit het stopcontact.
- Het bevestigen van de aardingsadapter aan de houder van de afdekschroef op de muur aardt het apparaat niet, tenzij de afdekschroef van metaal is, niet geïsoleerd is en de muurhouder geaard is door de huisbedrading.
- Laat de muurhouder en het circuit controleren door een gekwalificeerde elektricien als u twijfelt of de airconditioner goed geaard is.
- De koelvloeistof en het isolatiegas die gebruikt worden in dit apparaat vereisen speciale procedures voor de verwijdering ervan. Neem contact op met een onderhoudsmonteur of een gelijksoortig gekwalificeerd persoon voordat u deze verwijderd.
- Indien de voedingskabel beschadigd is, moet deze vervangen worden door de fabrikant of zijn onderhoudsmonteur om gevaren te vermijden.
- Het apparaat moet worden opgeslagen in een goed geventileerde ruimte, waarbij de grootte van de ruimte overeenkomt met de ruimte die voor het gebruik is opgegeven.
- Het apparaat moet worden opgeslagen in een ruimte zonder continu open vuur (bijvoorbeeld een werkend gasapparaat) en ontstekingsbronnen (bijvoorbeeld een werkend elektrische verwarmingsinrichting).
- Het apparaat moet worden opgeslagen om te voorkomen dat mechanische schade optreedt.

⚠ LET OP

Volg om het risico op licht letsel aan personen, slechte werking of schade aan het product of eigendommen bij het gebruik van dit product te verlagen de algemene voorzorgsmaatregelen, met inbegrip van de volgende, op:

Installatie

- Installeer de airconditioner niet in een gebied waar deze direct is blootgesteld aan zeewind (zoutnevel).
- Installeer de afvoerpijp correct voor een goede afvoer van het condenswater.
- Wees voorzichtig bij het uitpakken of installeren van de airconditioner.
- Raak tijdens de installatie of reparatie lekkende koelvloeistof niet aan.
- Verplaats de airconditioner met twee of meer personen of gebruik een heftruck.
- Installeer de unit buiten op zo'n manier dat deze beschermd is tegen direct zonlicht. Plaats de unit binnen niet op een plek waar deze direct blootgesteld is aan zonlicht via de ramen.
- Verwijder veilig het verpakkingsmateriaal, zoals schroeven, nagels of batterijen en gebruik een goede verpakking na installatie of reparatie.
- Installeer de airconditioner op een plek waar het lawaai van de unit buiten of de uitlaatgassen niet voor overlast bij de burens zorgen. Als u dit niet doet, kan dit conflicten met de burens tot gevolg hebben.

Gebruik

- Verwijder de batterijen als de afstandsbediening gedurende een langere periode niet gebruikt wordt.

- Zorg ervoor dat de filter geïnstalleerd is voordat de airconditioner gebruikt wordt.
- Controleer na installatie of reparatie van de air conditioner of er koelmiddel lekt.
- Plaats geen voorwerpen op de airconditioner.
- Mix nooit verschillende soorten batterijen, of oude en nieuwe batterijen in de afstandsbediening.
- Laat de airconditioner niet gedurende lange tijd werken als de luchtvochtigheid zeer hoog is of als er een deur of raam open staat.
- Gebruik de afstandsbediening niet meer als een batterij vloeistof gelekt heeft. Spoel goed af met schoon water als uw kleren of huid blootgesteld zijn aan de lekkende vloeistof van de batterij.
- Stel geen personen, dieren of planten gedurende langere periodes bloot aan de koude of warme wind van de airconditioner.
- Indien de lekkende batterijvloeistof ingeslikt wordt: de mond goed spoelen en contact opnemen met een arts.
- Drink het door de airconditioner afgevoerde water niet.
- Gebruik het product niet voor speciale doeleinden, zoals het conserveren van eten, kunstwerken etc. Dit betreft een airconditioner voor consumenten, geen nauwkeurig koelingssysteem. Er bestaat risico op schade of verlies van eigendommen.
- Laad de batterijen niet opnieuw op en haal ze niet uit elkaar.

Onderhoud

- Raak de metalen onderdelen van de airconditioner niet aan bij het verwijderen van het luchtfilter.
- Gebruik een stevige stoel of ladder bij het schoonmaken, onderhouden of repareren van de airconditioner op hoogte.
- Gebruik nooit sterke schoonmaak- of oplosmiddelen bij het reinigen van de airconditioner en spuit niet met water. Gebruik een zachte doek.

Aanwijzingen voor het gebruik

Suggestie voor energiebesparing

- Koel binnen niet op een excessieve manier. Dit kan schadelijk zijn voor uw gezondheid en verbruikt meer elektriciteit.
- Blokkeer zonlicht met gordijnen of luiken als u de airconditioner gebruikt.
- Houd ramen en deuren goed dicht als u de airconditioner gebruikt.
- Pas de richting van de luchtstroom verticaal of horizontaal aan om lucht binnen te laten circuleren.
- Laat de ventilator sneller draaien om lucht binnen snel af te koelen of op te warmen, in een korte periode.
- Open de ramen regelmatig om te ventileren, de kwaliteit van de binnenlucht kan verslechteren als de airconditioner gedurende langere periodes gebruikt wordt.
- Reinig de luchtfilter een keer in de 2 weken. Stof en vuil in de luchtfilter kunnen de luchtstroom blokkeren of de koelende en ontvochtigende functies verslechteren.

Onderdelen en functies

Unit binnen

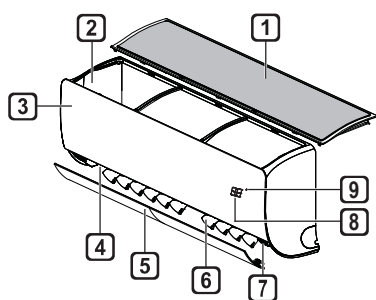

- 1 Luchtfilter
- 2 Luchttoevoer
- 3 Voorpaneel
- 4 Luchtafvoer
- 5 Luchtdeflector (horizontale klep)
- 6 Luchtdeflector (verticaal rooster)
- 7 Aan-/uitknop
- 8 Scherm
- 9 Signaal ontvanger

Unit buiten

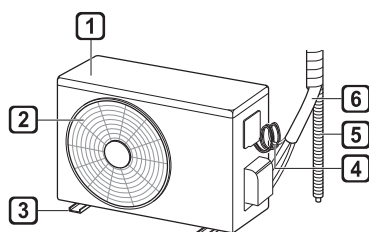

- 1 Luchttoevoeropeningen
- 2 Luchtafvoeropeningen
- 3 Basisplaat
- 4 Netsnoer
- 5 Afvoerslang
- 6 Koelmiddelbuizen

Binnenscherm

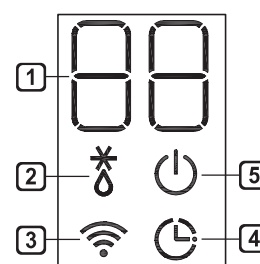

- 1 Gewenste temperatuur / kamertemperatuur
- 2 Ontdooien / voorverwarmen
- 3 Wi-Fi
- 4 Timer
- 5 Aan/uit

OPMERKING

- Het aantal en de plaats van de lampjes kan afwijken afhankelijk van het model van de airconditioner.
- Dit kenmerk kan gewijzigd zijn afhankelijk van het type model.

Draadloze afstandsbediening

Batterijen plaatsen

Vervang de batterijen indien het display van de afstandsbediening vervaagt. Plaats AAA (1,5V) batterijen voordat u de afstandsbediening gebruikt.

- 1 Verwijder het batterijklepje.

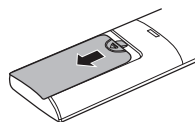

- 2 Plaats de nieuwe batterijen en zorg ervoor dat de + en - aansluitingen van de batterijen correct geplaatst zijn.

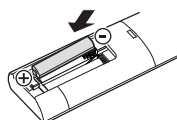

De houder van de afstandsbediening installeren

Plaats om de afstandsbediening te beschermen de houder op een plek waar geen direct zonlicht is.

- 1 Kies een veilige en makkelijk toegankelijke plek.
- 2 Bevestig de houder door de 2 schroeven stevig vast te draaien met een schroevendraaier.

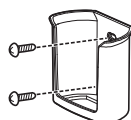

Methode voor gebruik

Richt om deze te gebruiken de afstandsbediening op de signaalontvanger aan de rechterkant van de airconditioner.

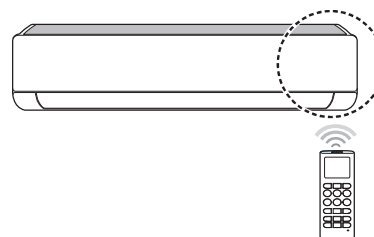



OPMERKING

- De afstandsbediening kan andere elektronische apparaten aansturen, indien deze erop gericht wordt. Zorg ervoor dat de afstandsbediening op de signaalontvanger van de airconditioner gericht wordt.
- Gebruik voor een goede werking een zachte doek om de ontvanger en zender van het signaal schoon te maken.
- In het geval een functie niet op het product beschikbaar is, zal er ook geen buzzergeluid te horen zijn als de knop voor deze functie op de afstandbediening wordt ingedrukt. Behalve bij de functies Richting luchtstroom (SWING), Energieweergave (KW (3 s)), Luchtzuivering (AIR CLEANER).

De tijd instellen

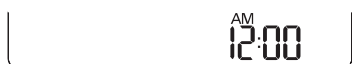
- 1 Plaats de batterijen.
 - Het icoon hieronder knippert onder op het scherm.



- 2 Druk op de knop  of  om de minuten te selecteren.
- 3 Druk op de knop **SET/CANCEL** om het te voltooien.

OPMERKING

- De aan/uit-timer is beschikbaar nadat de tijd is ingesteld.

Het gebruik van de °C/°F omschakelfunctie (optioneel)

Deze functie verandert eenheid tussen °C en °F

- Houd de knop  ongeveer 5 seconden ingedrukt.

De airconditioner gebruiken zonder de afstandsbediening

U kunt de **ON/OFF** knop van de unit binnen gebruiken om de airconditioner aan of uit te zetten, als de afstandsbediening niet beschikbaar is.

- 1 Open het voorpaneel (Type2) of horizontale klep (Type1).

- 2 Druk op de knop **ON/OFF**.

Type1

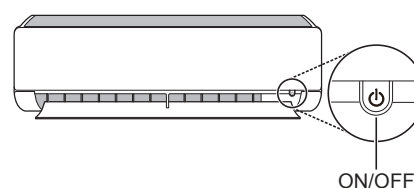

Type2

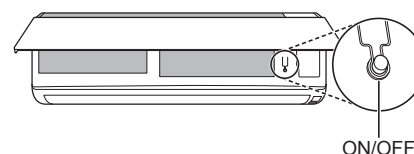











OPMERKING

- De stappenmotor kan kapot zijn, als de horizontale klep snel opent.
- De snelheid van de ventilator is te hoog ingesteld.
- Dit kenmerk kan gewijzigd zijn afhankelijk van het type model.
- De temperatuur kan niet veranderd worden bij het gebruik van deze noodknop voor **ON/OFF**.
- Voor modellen die koelen en verwarmen is de temperatuur ingesteld van 22 tot 24 °C

Het gebruik van de draadloze afstandsbediening

U kunt de airconditioner beter gebruiken met de afstandsbediening.

1 Knop	2 Beeldscherm	Beschrijving	Beschikbare Functie	
			Enkelvoudig gesplitst	Multi
	-	Om de air conditioner aan of uit te zetten.	<input type="checkbox"/>	<input type="checkbox"/>
	88 °C 	Om de gewenste kamertemperatuur voor de koelings-, verwarmings- of overgangsmodus aan te passen.	<input type="checkbox"/>	<input type="checkbox"/>
1		Om de koelingmodus te selecteren.	<input type="checkbox"/>	<input type="checkbox"/>
		Om de verwarmingsmodus te selecteren.	<input type="checkbox"/>	<input type="checkbox"/>
		Om de ontvochtigingsmodus te selecteren.	<input type="checkbox"/>	<input type="checkbox"/>
		Om de ventilatiemodus te selecteren.	<input type="checkbox"/>	<input type="checkbox"/>
		Om de automatische overgangs-/ automatische werkingsmodus te selecteren.	<input type="checkbox"/>	<input type="checkbox"/>
JET MODE	Po	Om de kamertemperatuur snel te veranderen.	<input type="checkbox"/>	<input type="checkbox"/>
FAN SPEED		Om de ventilatiesnelheid aan te passen.	<input type="checkbox"/>	<input type="checkbox"/>
		Om de richting van de luchtstroom verticaal of horizontaal aan te passen.	<input type="checkbox"/>	<input type="checkbox"/>



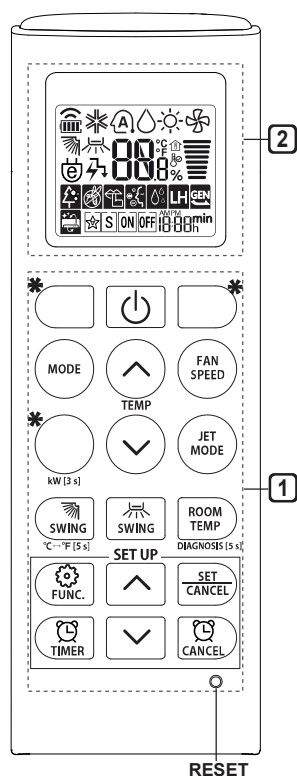

OPMERKING

- * knoppen kunnen gewijzigd zijn afhankelijk van het model.
- Als het systeem is aangesloten op de Multi-Buiteneenheid, is het mogelijk dat de functies Energieweergave, Energiecontrole, Stille functie en de Smart Diagnosis-functie niet worden ondersteund.

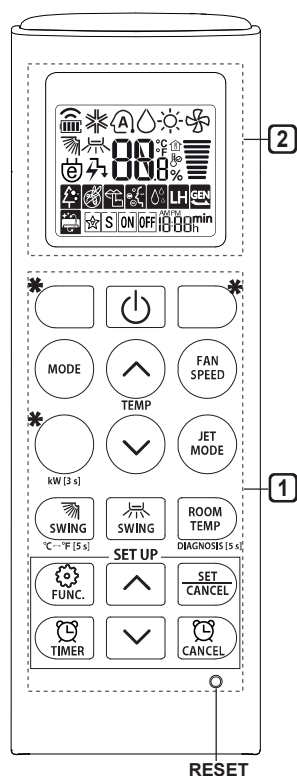

1 Knop	2 Beeldscherm	Beschrijving	Beschikbare Functie	
			Enkelvoudig gesplitst	Multi
	 	Om de airconditioner automatisch op de gewenste tijd aan of uit te zetten.	<input type="radio"/>	<input type="radio"/>
SET/ CANCEL	-	Om de speciale functies en timer in te stellen/te annuleren.	<input type="radio"/>	<input type="radio"/>
	-	Om de instellingen van de timer te annuleren.	<input type="radio"/>	<input type="radio"/>
	-	Om de tijd aan te passen.	<input type="radio"/>	<input type="radio"/>
*LIGHT OFF	-	Om de helderheid van het scherm op de unit binnen in te stellen.	<input type="radio"/>	<input type="radio"/>
ROOM TEMP		Om de kamertemperatuur weer te geven.	<input type="radio"/>	<input type="radio"/>
°C↔°F [5 s]	°C °F	Om de eenheid tussen °C en °F te veranderen.	<input type="radio"/>	<input type="radio"/>
*COMFORT AIR		Om de luchtstroom aan te passen om de wind af te buigen.	<input type="radio"/>	<input type="radio"/>
kW [3 s]	-	Om in te stellen of informatie met betrekking tot de energie wel of niet weergegeven moet worden.	<input type="radio"/>	<input checked="" type="radio"/>
*ENERGY CTRL	 88 %	Om het effect van de energiebesparing duidelijk te maken.	<input type="radio"/>	<input checked="" type="radio"/>
DIAGNOSIS [5 s]	-	Om eenvoudig de onderhoudsinformatie van een product te controleren.	<input type="radio"/>	<input checked="" type="radio"/>



1 Knop	2 Beeldscherm	Beschrijving	Beschikbare Functie	
			Enkelvoudig gesplitst	Multi
		Om de lucht te reinigen van ongewenste deeltjes.	○ (optioneel)	○ (optioneel)
		Om het geluidsniveau van het buitendeel te reduceren.	○	X
		Om het vocht te verwijderen dat zich tijdens het koelen aan de binnenzijde van de unit gevormd heeft.	○	○
RESET	-	Om de instellingen van de afstandsbediening te initialiseren.	○	○

OPMERKING

- Sommige functies kunnen afhankelijk van het model niet ondersteund zijn.
- * knoppen kunnen gewijzigd zijn afhankelijk van het model.
- Druk op de knop **SET/CANCEL** om de geselecteerde **FUNC** te gebruiken.

De airconditioner automatisch herstarten.

Wanneer de airconditioner weer wordt aangezet na een stroomstoring, herstelt deze functie de eerdere instellingen.

Automatisch herstarten uitschakelen

- 1 Open het voorpaneel (Type2) of horizontale klep (Type1).
- 2 Druk op de knop **ON/OFF** en houd deze 6 seconden ingedrukt, de unit zal twee keer piepen en het lampje zal twee keer 4 keer knipperen.
 - Druk om de functie weer in te schakelen op de knop **ON/OFF** en houd deze gedurende 6 seconden ingedrukt. De unit zal twee keer piepen en het lampje zal 4 keer knipperen.

Type1

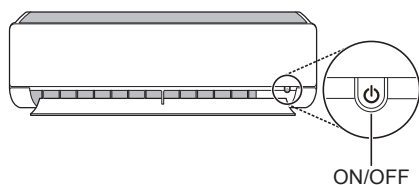

Type2

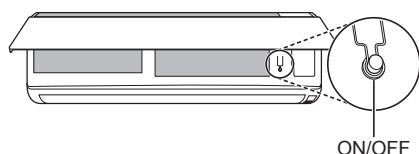

OPMERKING

- Dit kenmerk kan gewijzigd zijn afhankelijk van het type model.
- Als u de knop **ON/OFF** indrukt en gedurende 3 - 5 seconden ingedrukt houdt, in plaats van 6 seconden, zal de unit overschakelen op het testbedrijf. In het testbedrijf blaast de unit gedurende 18 minuten hard koele lucht en schakelt dan over op de standaardinstellingen.

Gebruik van de functie modus

Met deze functie kunt u de gewenste functie selecteren.

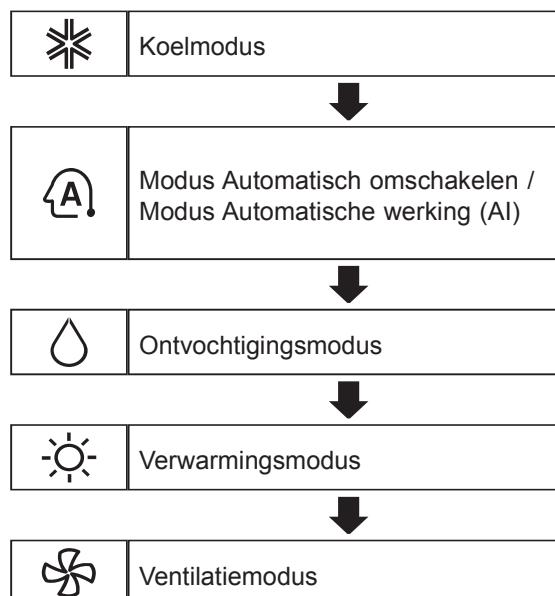

Koelmodus

- 1 Zet het apparaat aan.
- 2 Druk herhaaldelijk op de knop **MODE** om de Koelmodus te selecteren.
 - ❄️ wordt weergegeven op het scherm.

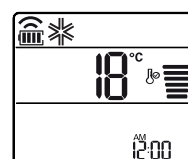

- 3 Druk op de knop  of  om de gewenste temperatuur in te stellen.



Automatische werking (Kunstmatige Intelligentie)

Multi-model

In deze bedrijfsmodus wordt het systeem automatisch bediend door de elektronische besturing.

- 1 Zet het apparaat aan.
- 2 Druk herhaaldelijk op de knop **MODE** om de Automatische werking te selecteren.
 -  wordt weergegeven op het scherm.



- 3 Druk op de knop  of  om de gewenste temperatuur in te stellen.
- 4 Druk op de knop **FAN SPEED** om de ventilatiesnelheid aan te passen.



Modus Automatisch omschakelen

Enkelvoudig gesplitst model

Deze modus verandert de modus automatisch om de ingestelde temperatuur op ± 2 °C te houden.

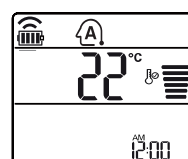
- 1 Zet het apparaat aan.
- 2 Druk herhaaldelijk op de knop **MODE** om de Modus Automatisch omschakelen te selecteren.
 -  wordt weergegeven op het scherm.



- 3 Druk op de knop  of  om de gewenste temperatuur in te stellen.
- 4 Druk op de knop **FAN SPEED** om de ventilatiesnelheid aan te passen.

Ontvochtigingsmodus

Deze modus verwijdert het overtollige vocht uit een zeer vochtige omgeving of tijdens het regenachtige seizoen om schimmelvorming te voorkomen. Deze modus past de kamertemperatuur en de snelheid van de ventilator automatisch aan om het optimale vochniveau te behouden.

- 1 Zet het apparaat aan.
- 2 Druk herhaaldelijk op de knop **MODE** om de Ontvochtigingsmodus te selecteren.
 -  wordt weergegeven op het scherm.

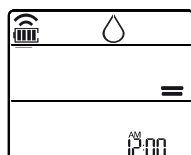

OPMERKING

- In deze modus kunt u de kamertemperatuur niet aanpassen, deze wordt automatisch aangepast.
- De kamertemperatuur wordt niet weergegeven op het beeldscherm.

Verwarmingsmodus

- 1 Zet het apparaat aan.
- 2 Druk herhaaldelijk op de knop **MODE** om de Verwarmingsmodus te selecteren.
 -  wordt weergegeven op het scherm.

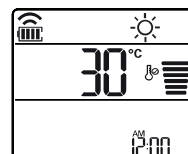

- 3 Druk op de knop  of  om de gewenste temperatuur in te stellen.

OPMERKING

-  wordt weergegeven op de binnenunit wanneer ontdooien is geactiveerd.
- Bovendien wordt deze indicatie op de binnenunit weergegeven:
 - Wanneer de voorverwarming werkt.
 - Wanneer de ruimtetemperatuur de ingestelde temperatuur heeft bereikt.

Ventilatiemodus

In deze modus wordt lucht binnen gecirculeerd, zonder de kamertemperatuur te wijzigen.

- 1 Zet het apparaat aan.
- 2 Druk herhaaldelijk op de knop **MODE** om de Ventilatiemodus te selecteren.
 -  wordt weergegeven op het scherm.



- 3 Druk op de knop **FAN SPEED** om de ventilatiesnelheid aan te passen.

De functie Jet Mode gebruiken

De kamertemperatuur snel veranderen





Deze functie zorgt ervoor dat u in de zomer snel de binnenlucht af kunt koelen of het snel kunt opwarmen tijdens de winter.

- De functie Jet Mode is beschikbaar met de modus Koelen, Verwarmen en Ontvochtigen.

- 1 Zet het apparaat aan.
- 2 Druk herhaaldelijk op de knop **MODE** om de gewenste modus te selecteren.
- 3 Druk op de knop **JET MODE**.
 - **Po** wordt weergegeven op het scherm.







OPMERKING

- De modus straalverwarming is op sommige modellen niet beschikbaar.
- In de modus Straalkoeling wordt gedurende 30 minuten sterke lucht geblazen.
- Na 30 minuten blijft de insteltemperatuur op 18 °C
Als u de temperatuur wilt veranderen, druk dan op de toets  of  om de gewenste temperatuur in te stellen.
- In de modus Straalverwarming wordt gedurende 30 minuten sterke lucht geblazen.
- Na 30 minuten blijft de insteltemperatuur op 30 °C
Als u de temperatuur wilt veranderen, druk dan op de toets  of  om de gewenste temperatuur in te stellen.
- Deze functie kan anders werken vanaf het scherm van de afstandsbediening.

De functie Ventilatiesnelheid gebruiken

De ventilatiesnelheid aanpassen

- Druk herhaaldelijk op de knop **FAN SPEED** om de ventilatiesnelheid aan te passen.

Beeldscherm	Snelheid
	Hoog
	Gemiddeld - Hoog
	Gemiddeld
	Gemiddeld - Laag
	Laag
-	Natuurlijke wind

OPMERKING

- De ventilatorsnelheid van natuurlijke wind wordt automatisch aangepast.





- De iconen van de ventilatiesnelheid worden op sommige units binnen weergegeven.

F1 → F2 → F3 → F4 → F5



- De weergave op de unit binnen wordt gedurende slechts 5 sec getoond en keert op sommige modellen dan terug naar de temperatuurinstelling.

De functie luchtstroomrichting gebruiken

Deze functie past de richting van de luchtstroom verticaal (horizontaal) aan.

- Druk herhaaldelijk op de knop   en selecteer de gewenste richting.
 - Selecteer  om de richting van de luchtstroom automatisch aan te passen.

OPMERKING

- Het horizontaal aanpassen van de luchtstroomrichting kan afhankelijk van het model niet ondersteund zijn.
- De luchtdeflector willekeurig aanpassen kan leiden tot defecten aan het product.
- Als u de airconditioner herstart, begint deze te werken met de eerder ingestelde richting van de luchtstroom, waardoor de luchtdeflector eventueel niet overeenkomt met het op de afstandsbediening weergegeven icoon. Druk wanneer dit gebeurt op de knop  of  om de richting van de luchtstroom weer aan te passen.
- Deze functie kan anders werken vanaf het scherm van de afstandsbediening.

De aan/uit-timer instellen



Met deze functie wordt de airconditioner in- of uitgeschakeld op het gewenste tijdstip.

De aan/uit-timer kan samen worden ingesteld.

De Aan-timer instellen

- 1 Druk herhaaldelijk op de knop .
 - Het icoon hieronder knippert onder op het scherm.



- 2 Druk op de knop  of  om de minuten te selecteren.
- 3 Druk op de knop **SET/CANCEL** om het te voltooien.
 - Na het instellen van de timer wordt de huidige tijd en **ON** weergegeven op het beeldscherm en dat de gewenste tijd is ingesteld.

De Aan-timer uitschakelen

- 1 Druk herhaaldelijk op de knop .
 - Het icoon hieronder knippert onder op het scherm.



- 2 Druk op de knop **SET/CANCEL** om de instelling te annuleren.

De Uit-timer instellen

- 1 Druk herhaaldelijk op de knop .
 - Het icoon hieronder knippert onder op het scherm.

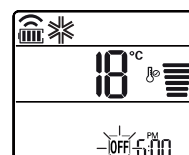

- 2 Druk op de knop  of  om de minuten te selecteren.
- 3 Druk op de knop **SET/CANCEL** om het te voltooien.
 - Na het instellen van de timer wordt de huidige tijd en **OFF** weergegeven op het beeldscherm en dat de gewenste tijd is ingesteld.

OPMERKING

- Deze functie is uitgeschakeld wanneer u de Eenvoudige timer instelt.

De Uit-timer uitschakelen

- 1 Druk herhaaldelijk op de knop .
 - Het icoon hieronder knippert onder op het scherm.

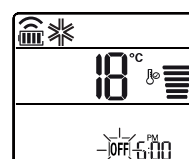

- 2 Druk op de knop **SET/CANCEL** om de instelling te annuleren.

De timerinstelling annuleren.



- Druk op de knop  om alle instellingen van de timer te annuleren.

De Slaapfunctie (optioneel) gebruiken

Deze functie schakelt de airconditioner uit wanneer u gaat slapen.

- 1 Zet het apparaat aan.
- 2 Druk herhaaldelijk op de knop .
 - Het icoon hieronder knippert onder op het scherm.



- 3 Druk op de knop  of  om het aantal uren te selecteren (tot 7 uren).
- 4 Druk op de knop **SET/CANCEL** om het te voltooien.
 -  wordt weergegeven op het scherm.

OPMERKING



-  wordt op sommige units binnen weergegeven.
- Op het scherm van de unit binnen wordt 1H tot 7H weergegeven, gedurende slechts 5 sec en schakelt dan terug naar de temperatuurinstelling.
- In de Modus Koelen en Ontvochtigen stijgt de temperatuur na 30 minuten met 1 °C en na nog eens 30 minuten weer met 1 °C voor comfortabel slapen.
- De temperatuur stijgt met maximaal 2 °C vanaf de vooraf ingestelde temperatuur.
- Ook al kan de opmerking voor ventilatiesnelheid op het beeldscherm gewijzigd zijn, de ventilatiesnelheid wordt automatisch aangepast.

De Eenvoudige slaapfunctie (optioneel) gebruiken

Deze functie schakelt de airconditioner uit wanneer u gaat slapen.

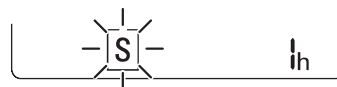
- 1 Zet het apparaat aan.
- 2 Druk herhaaldelijk op de knop .
 - Het icoon hieronder knippert onder op het scherm.



- 3 Druk op de knop  of  om het aantal uren te selecteren (tot 7 uren).
- 4 Druk op de knop **SET/CANCEL** om het te voltooien.
 -  wordt weergegeven op het scherm.

OPMERKING

- Deze functie is uitgeschakeld wanneer u de Timer uitschakelt.

De functie Energieweergave (optioneel) gebruiken

Deze functie geeft de hoeveelheid gegenereerde elektriciteit weer op het scherm van de unit binnen, wanneer het product aan staat.

Het huidige energieverbruik weergeven

1 Zet het apparaat aan.

2 Druk op de knop  en houd deze circa 3 seconden ingedrukt.

- Het huidige stroomverbruik () wordt een tijdje weergegeven op sommige units binnen.

OPMERKING

- Het wordt niet weergegeven op de draadloze afstandsbediening.
- De eenheid van de weergegeven waarde is kW.
- Als het verbruik meer dan 99 kW is, wat het weergavebereik is, blijft het display 99 kW weergeven.
- Onder 10 kW geeft het display het verbruik per 0,1 kW weer. Boven 10 kW geeft het display het verbruik per 1 kW weer.
- De huidige stroom kan afwijken van de weergegeven stroom.
- Als het systeem is aangesloten op de Multi-Buiteneenheid, wordt deze functie mogelijk niet ondersteund.

De functie Licht uit (optioneel) gebruiken

De helderheid van het scherm

U kunt de helderheid instellen van het beeldscherm op de unit binnen.

- Druk op de knop **LIGHT OFF**.

OPMERKING

- Het weergavescherm in-/uitschakelen.



De functie Comfortlucht (optioneel) gebruiken

Gebruik comfort ventilatorblad

Deze functie stelt het ventilatorblad handig in op een positie om de toegevoerde lucht niet direct op de aanwezige personen te blazen.



1 Zet het apparaat aan.

2 Druk herhaaldelijk op de knop **COMFORT AIR** om de gewenste richting te selecteren.

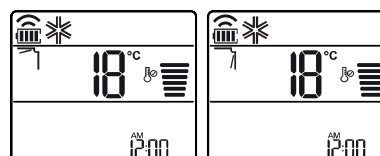
-  of  wordt weergegeven op het scherm.





OPMERKING



-  of  wordt op sommige units binnen weergegeven.
- Deze functie is uitgeschakeld als u op de knop **MODE** of **JET MODE** drukt.
- Deze functie is uitgeschakeld en het automatisch draaien van de verticale richting wordt ingesteld als u op de knop  drukt.
- Wanneer deze functie uit staat werkt het horizontale ventilatorblad automatisch, afhankelijk van de ingestelde modus.

De functie Energiecontrole (optioneel) gebruiken

- 1 Zet het apparaat aan.
- 2 Druk op de knop **ENERGY CTRL**.
 - Druk herhaaldelijk op de knop **ENERGY CTRL** om iedere stap te selecteren.

1 stap	2 stap	3 stap
		



OPMERKING

- 1 stap: De stroomtoevoer wordt met 20 % gereduceerd in vergelijking met de nominale stroomtoevoer.
– 80 % wordt weergegeven op het scherm.
- 2 stap: De stroomtoevoer wordt met 40 % gereduceerd in vergelijking met de nominale stroomtoevoer.
– 60 % wordt weergegeven op het scherm.
- 3 stap (optioneel): De stroomtoevoer wordt met 60 % gereduceerd in vergelijking met de nominale stroomtoevoer.
– 40 % wordt weergegeven op het scherm.
- L (1 stap), LL (2 stap) wordt op sommige units binnen weergegeven.
- Deze functie is beschikbaar bij de Koelingsmodus.
- De capaciteit kan afnemen als de modus Energiecontrole geselecteerd is.
- De gewenste temperatuur wordt gedurende 5 sec weergegeven als u op de knop **FAN SPEED**,  of  drukt.
- De kamertemperatuur wordt gedurende 5 sec weergegeven als u op de knop **ROOM TEMP** drukt.
- Als het systeem is aangesloten op de Multi-Buiteneenheid, wordt deze functie mogelijk niet ondersteund.

Speciale functies gebruiken

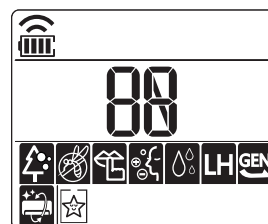
- 1 Zet het apparaat aan.
- 2 Druk herhaaldelijk op de knop **FUNC** om de gewenste functie te selecteren.
- 3 Druk op de knop **SET/CANCEL** om het te voltooien.



Beeldscherm	Beschrijving
	Om de lucht te reinigen van ongewenste deeltjes.
	Om het geluidsniveau van het buitendeel te reduceren.
	Om het vocht te verwijderen dat zich tijdens het koelen aan de binnenzijde van de unit gevormd heeft.

OPMERKING

- Sommige functies kunnen afhankelijk van het model niet ondersteund zijn.
- Sommige functies kunnen anders werken vanaf het scherm van de afstandsbediening.

Speciale functies annuleren

- 1 Druk herhaaldelijk op de knop **FUNC** om de gewenste functie te selecteren.
- 2 Druk op de knop **SET/CANCEL** om de functie te annuleren.

De functie Luchtpurificatie gebruiken

Deze functies geven schone, frisse lucht door iondeeltjes en filters.

Functie	Scherm	Beschrijving
Ionisator		Iondeeltjes uit de ionisator steriliseren de bacteriën in de lucht en andere schadelijke stoffen.
Plasma		Verwijdert volledig microscopische vervuilende stoffen uit de luchttoevoer om schone en frisse lucht te leveren.

OPMERKING

- U kunt deze functie gebruiken zonder de airconditioner aan te zetten.
- Zowel de lampjes van het plasma en het koelen lichten op sommige modellen op als de Rook weg/Plasma aan staat.
- Raak de ionisator niet aan tijdens gebruik.
- Deze functie kan anders werken vanaf het scherm van de afstandsbediening.

De Functie stille modus gebruiken

Deze functie voorkomt mogelijke klachten van buren door het geluid van de units buiten te reduceren.

-  wordt weergegeven op het scherm.

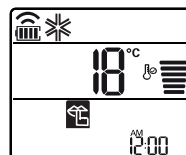

OPMERKING

- Deze functie is uitgeschakeld als u op de knop **MODE** of **ENERGY CTRL** of **JET MODE** drukt.
- Deze functie is beschikbaar met de modus Koelen, Verwarmen, Automatisch omschakelen, Automatische werking.
- Als het systeem is aangesloten op de Multi-Buiteneenheid, wordt deze functie mogelijk niet ondersteund.

De functie Automatisch reinigen gebruiken

In de modus Koelen en Ontvochtigen wordt vocht gevormd in de unit binnen. Deze functie verwijdert dergelijk vocht.

-  wordt weergegeven op het scherm.

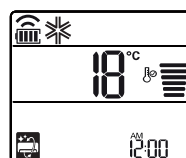

OPMERKING

- Sommige functies kunnen niet gebruikt worden terwijl de functie Automatisch reinigen aan staat.
- Als u de stroom uitschakelt werkt de ventilator nog 30 minuten en reinigt de binnenzijde van de unit binnen.

De LG SmartThinQ-applicatie gebruiken

Dingen die u moet controleren voordat u de LG SmartThinQ gebruikt

- Voor apparaten met het logo 
- 1 Controleer de afstand tussen het apparaat en de draadloze router (Wi-Fi-netwerk).
 - Als de afstand tussen het toestel en de draadloze router te groot wordt kan het signaal zwak worden. Het registreren kan lange tijd duren of de installatie kan mislukken.
 - 2 Schakel **Mobiele gegevens** op uw smartphone uit.
 - Schakel gegevens voor iPhones uit via **Instellingen** → **Mobiel** → **Mobiele gegevens**.

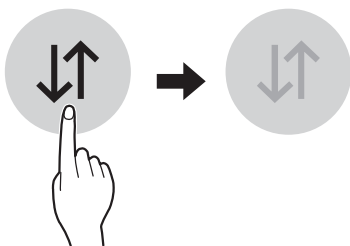

- 3 Verbind uw smartphone met de draadloze router.

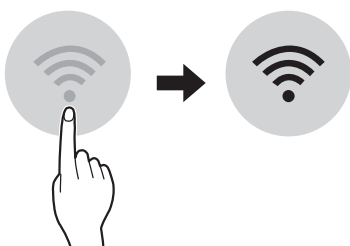

OPMERKING

- Om de Wifi-verbinding te verifiëren, controleert u of het **Wi-Fi** -pictogram op het controlepaneel aan is.
- Het toestel ondersteunt alleen Wi-Fi-netwerken van 2.4 GHz. Neem contact op met uw internetprovider of raadpleeg de handleiding van uw draadloze router om de netwerkfrequentie te controleren.
- LG SmartThinQ is niet verantwoordelijk voor fouten of problemen met de netwerkverbinding of voor gebreken, een verkeerde werking of fouten die door de netwerkverbinding worden veroorzaakt.
- Indien het apparaat moeilijkheden ondervindt bij het verbinden met het Wifi-netwerk, kan het te ver verwijderd zijn van de router. Koop een Wifi-sigitaalversterker (bereikvergroter) om de sterkte van het Wifi-sigitaal te verbeteren.
- De omgeving van het thuisnetwerk kan veroorzaken dat er geen- of moeilijk verbinding met de applicatie kan worden gemaakt.
- Indien de netwerkverbinding niet correct werkt kan de oorzaak liggen bij de Netwerkprovider.
- De omgeving van het draadloosnetwerk kan veroorzaken dat de wifi-verbinding traag is.
- Het toestel kan niet geregistreerd worden vanwege problemen met het draadloze signaal. Haal de stekker van het toestel uit het stopcontact en wacht één minuut om het opnieuw te proberen.
- Als de firewall van uw draadloze router is ingeschakeld, schakel deze dan uit of voeg een uitzondering toe.
- De draadloze netwerknaam (SSID) moet een combinatie zijn van Engelse letters en nummers. (Gebruik geen speciale tekens.)
- De gebruikersinterface (UI) van de smartphone kan variëren afhankelijk van het mobiele besturingssysteem (OS) en de fabrikant.
- Als het beveiligingsprotocol van de router is ingesteld op **WEP**, kunt u mogelijk het netwerk niet instellen. Gebruik andere beveiligingsprotocollen (**WPA2** wordt aanbevolen) en registreer het product opnieuw.

De applicatie installeren LG SmartThinQ

Ga naar de LG SmartThinQ-applicatie in de Google Play Store & Apple App Store voor een smartphone. Volg de instructies om de applicatie te downloaden en te installeren.

Wifi-functie

- Voor apparaten met het logo 

Communiceer met het apparaat via een smartphone met gebruik van de gemakkelijke smartphone-functies.

Smart Diagnosis™

Als u de functie Smart Diagnosis gebruikt, wordt u voorzien van nuttige informatie, zoals een juiste manier van gebruik van het apparaat op basis van het patroon van het gebruik.

Instellingen

Hiermee kunt u verschillende opties instellen op het apparaat en in de applicatie.

OPMERKING

- Als u uw draadloze router of wachtwoord wijzigt of van internetprovider verandert, verwijdert u het geregistreerde apparaat uit de LG SmartThinQ-applicatie en registreert u het opnieuw.
- De applicatie kan zonder voorafgaande kennisgeving worden gewijzigd.
- Functies kunnen per model variëren.

Informatiebericht over Open Source-software

Ga naar <http://opensource.lge.com> om de broncode onder GPL, LGPL, MPL en andere licenties voor open sources in dit product te achterhalen.

Naast de broncode zijn alle licentievoorwaarden, beperkingen van garantie en auteursrechtenaanduidingen beschikbaar om te downloaden.

LG Electronics zal u tevens open-source code ter beschikking stellen op CD-ROM tegen de kostprijs van verspreiding (zoals de kosten voor media, verzending en handling) na ontvangst van een verzoek per e-mail naar opensource@lge.com. Deze aanbieding is geldig voor een periode van drie jaar na onze laatste zending van dit product. Deze aanbieding is geldig voor iedereen die deze informatie ontvangt.

Smart Diagnosis™ met behulp van een Smart Phone

Gebruik deze functie als u een nauwkeurige diagnose nodig hebt voor een LG Electronics-klanteninformatiecentrum wanneer het apparaat slecht of niet werkt.

Smart Diagnosis™ kan niet worden geactiveerd, tenzij het apparaat is aangesloten op het stopcontact. Als het apparaat niet in staat is om in te schakelen, moet het oplossen van problemen worden gedaan zonder het gebruik van Smart Diagnosis™.

OPMERKING

- Zorg ervoor dat het omgevingslawaai minimaal is, anders kan de telefoon de buzzerpiepjes niet goed ontvangen van de unit binnen.

WAARSCHUWING

- Koppel de stroomtoevoer los en wacht tot de ventilator stopt voordat u begint met schoonmaken of onderhoud.

Droog de airconditioner, indien deze gedurende langere tijd niet gebruikt wordt, om de airconditioner in de beste conditie te houden. Reinig het product regelmatig om optimale prestaties te behouden en een eventuele storing te voorkomen.

- Droog gedurende 3 of 4 uur de airconditioner in de ventilatiemodus en koppel de stroom los. Er kan schade aan de binnenzijde optreden als vocht in de onderdelen achterblijft.
- Droog de binnenste componenten van de airconditioner in de ventilatiemodus gedurende 3 of 4 uren, voordat u de airconditioner weer gebruikt. Dit helpt de geur die door het vocht gegenereerd wordt te verwijderen.

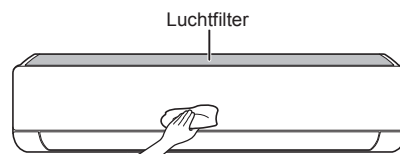

- Dit kenmerk kan gewijzigd zijn afhankelijk van het type model.

Type	Beschrijving	Interval
Luchtfilter	Vacuüm reinigen of met de hand.	2 weken
Ionisator (optioneel)	Gebruik een droog wattenstaafje om stof te verwijderen.	Iedere 6 maanden
Unit binnen	Reinig het oppervlak van de unit binnen met een zachte, droge doek.	Regelmatig
	Laat de opvangbak van het condenswater professioneel reinigen.	Een keer per jaar
	Laat de afvoerpijp van het condenswater professioneel reinigen.	Iedere 4 maanden
	Vervang de batterijen van de afstandsbediening.	Een keer per jaar
Unit buiten	Laat de warmtewisselaars en de paneelventilatoren professioneel reinigen. (Raadpleeg een technicus.)	Een keer per jaar
	Laat de ventilator professioneel reinigen.	Een keer per jaar
	Laat de opvangbak van het condenswater professioneel reinigen.	Een keer per jaar
	Laat door een professional controleren of de ventilatordelen stevig vastzitten.	Een keer per jaar
	Reinig de elektronische componenten met lucht.	Een keer per jaar

OPMERKING

- Gebruik nooit water dat warmer is dan 40 °C voor het reinigen van de filters. Dit kan voor vervorming of verkleuring zorgen.
- Gebruik nooit vluchtige substanties bij het reinigen van de filters. Ze kunnen het oppervlak van het product beschadigen.

Reinig de luchtfilter

Reinig de luchtfilters een keer in de twee weken, of vaker, indien nodig.

OPMERKING

- De luchtfilter kan kapot gaan, als het gebogen wordt.
- Als de luchtfilter niet correct geplaatst wordt, kunnen stof en andere substanties in de unit binnen komen.

Type1

Als u van bovenaf in de unit binnen kijkt, kunt u de bovenste filter eenvoudig monteren.

- 1 Schakel de stroom uit en trek de stroomkabel eruit.
- 2 Houd de knop van de luchtfilter vast en trek deze een stukje omhoog.

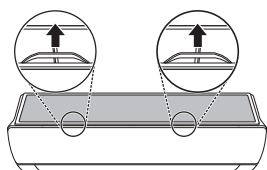

- 3 Haal het uit de unit binnen.

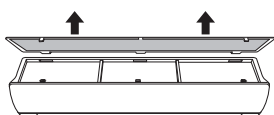

- 4 Reinig de filter met een vacuümreiniger of met lauwwarm water met pH-neutraal schoonmaakmiddel.
- 5 Droog het filter in de schaduw.
- 6 Plaats de haken van het luchtfilter in het voorpaneel.

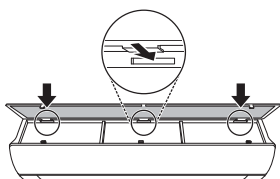

- 7 Duw de haken naar beneden om het luchtfilter te monteren.

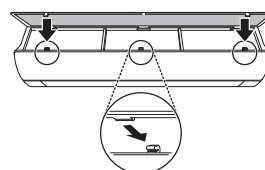

- 8 Controleer de zijde van het voorpaneel om het luchtfilter correct te plaatsen.

Type2

- 1 Schakel de stroom uit en trek de stroomkabel eruit.
- 2 Open het voorpaneel.
 - Open de beide zijden van het paneel een stukje.
- 3 Houd de knoppen van de luchtfilters vast en trek ze een stukje naar beneden en haal ze uit de unit binnen.

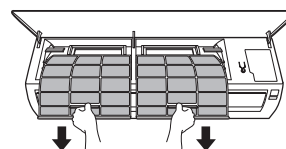

- 4 Reinig de filter met een vacuümreiniger of met lauwwarm water met pH-neutraal schoonmaakmiddel.
- 5 Droog de filters in de schaduw.
- 6 Plaats de haken van de luchtfilters in het voorpaneel.

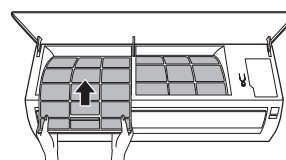

- 7 Controleer de zijde van het voorpaneel om de luchtfilters correct te plaatsen.

Functie Zelfdiagnose

Dit product heeft een ingebouwde zelfdiagnosefunctie. Als er een fout optreedt, knippert het lampje van de unit binnen met intervallen van 2 seconden. Neem wanneer dit gebeurt contact op met uw plaatselijke dealer of servicecentrum.

Voor het bellen van de service

Controleer voordat u contact op neemt met het servicecentrum het volgende. Neem contact op met uw plaatselijke servicecentrum als het probleem blijft bestaan.

Probleem	Mogelijke oorzaken	Oplossing
De airconditioner werkt niet normaal.	Er komen een verbrandingslucht en vreemde geluiden uit de unit.	<ul style="list-style-type: none"> • Zet de airconditioner uit, trek de stroomkabel eruit of koppel de stroomtoevoer los en neem contact op met uw installateur.
	Waterlekkage uit de unit binnen, zelfs als het vochniveau laag is.	
	De stroomkabel is beschadigd of produceert veel hitte.	
	Een schakelaar, stroomonderbreker (veiligheid, aarding) of zekering werkt niet goed.	
	De unit geeft via de zelfdiagnose een foutcode.	
De airconditioner werkt niet.	De airconditioner is niet aangesloten.	<ul style="list-style-type: none"> • Controleer of de stroomkabel in het stopcontact zit of dat de stroomisolatoren zijn ingeschakeld.
	Er is een zekering doorgeslagen of de stroomtoevoer is geblokkeerd.	<ul style="list-style-type: none"> • Vervang de zekering of controleer of de stroomonderbreker geactiveerd is.
	Er is een stroomstoring opgetreden.	<ul style="list-style-type: none"> • Zet de airconditioner uit wanneer er een stroomstoring optreedt. • Wacht 3 minuten nadat de stroom terug is en zet dan de airconditioner weer aan.
	De spanning is te hoog of laag.	<ul style="list-style-type: none"> • Controleer of de stroomonderbreker geactiveerd is.
	De airconditioner is automatisch uitgeschakeld op een vooraf ingestelde tijd.	<ul style="list-style-type: none"> • Zet de airconditioner aan.
	De instelling van de batterij in de afstandsbediening is niet correct.	<ul style="list-style-type: none"> • Controleer of de batterijen correct in de afstandsbediening geplaatst zijn. • Vervang, als de batterijen correct geplaatst zijn, maar de airconditioner het nog steeds niet doet, de batterijen en probeer opnieuw.

Probleem	Mogelijke oorzaken	Oplossing
De airconditioner blaast geen koele lucht.	De lucht circuleert niet correct.	<ul style="list-style-type: none"> Controleer of er geen gordijnen, luiken of meubelstukken de voorzijde van de airconditioner blokkeren.
	De luchtfilter is vies.	<ul style="list-style-type: none"> Reinig de luchtfilter een keer in de 2 weken. Zie 'Reinig de luchtfilter' voor meer informatie.
	De kamertemperatuur is te hoog.	<ul style="list-style-type: none"> In de zomer kan het enige tijd duren voordat de lucht binnen helemaal gekoeld is. Selecteer in dit geval de Jet Mode om de lucht binnen snel af te koelen.
	De koude lucht verlaat de kamer.	<ul style="list-style-type: none"> Zorg ervoor dat de koude lucht niet via de ventilatiepunten in de kamer wegstroomt.
	De gewenste temperatuur is hoger dan de huidige temperatuur.	<ul style="list-style-type: none"> Stel de gewenste temperatuur op een lager niveau in dan de huidige temperatuur.
	Er is een verwarmingsbron in de buurt.	<ul style="list-style-type: none"> Vermijd het gebruik van warmtegeneratoren, zoals elektrische ovens of gasbranders, terwijl de airconditioner in bedrijf is.
	De ventilatiemodus is geselecteerd.	<ul style="list-style-type: none"> Tijdens de ventilatiemodus blaast de airconditioner lucht zonder dat de binnenlucht gekoeld of verwarmd wordt. Verander de bedrijfsmodus naar de koelmodus.
	De buitentemperatuur is te hoog.	<ul style="list-style-type: none"> Het koelende effect kan onvoldoende zijn.
De ventilatiesnelheid kan niet worden aangepast.	De Straalmodus of Automatische Werkingmodus is geselecteerd.	<ul style="list-style-type: none"> In sommige bedrijfsmodi kunt u de ventilatiesnelheid niet aanpassen. Selecteer een bedrijfsmodus waarbij u de ventilatiesnelheid kunt aanpassen.
De temperatuur kan niet worden aangepast.	De Ventilatiemodus of Jet Mode is geselecteerd.	<ul style="list-style-type: none"> In sommige bedrijfsmodi kunt u de temperatuur niet aanpassen. Selecteer een bedrijfsmodus waarbij u de temperatuur kunt aanpassen.
De airconditioner stopt tijdens het bedrijf.	De airconditioner is plotseling uitgeschakeld.	<ul style="list-style-type: none"> De timerfunctie kan afgelopen zijn, waardoor de unit wordt uitgeschakeld. Controleer de instellingen van de timer.
	Er is een stroomstoring opgetreden tijdens het bedrijf.	<ul style="list-style-type: none"> Wacht totdat de stroom weer terug is. Indien de Automatische herstartfunctie ingeschakeld is, zal de unit enkele minuten nadat de stroom terug is verder gaan met het laatste bedrijf.

Probleem	Mogelijke oorzaken	Oplossing
De unit binnen werkt nog, zelfs als de stroom uitgeschakeld is.	De Automatische reinigingsfunctie is in gebruik.	<ul style="list-style-type: none"> Laat de Automatische reinigingsfunctie doorwerken, omdat het achtergebleven vocht in de unit binnen verwijdert. Als u deze functie niet wilt, kunt u de unit uitschakelen.
De luchtafvoer op de unit binnen scheidt nevel uit.	De gekoelde lucht uit de airconditioner produceert nevel.	<ul style="list-style-type: none"> Als de kamertemperatuur afneemt, verdwijnt dit fenomeen.
Er lekt water uit de unit buiten.	Bij het verwarmingsbedrijf druppelt er water uit de warmte-uitwisselaar.	<ul style="list-style-type: none"> Dit symptoom vereist het installeren van een afvoerpijp onder de opvangbak. Neem contact op met de installateur.
Er is lawaai of vibratie.	<p>Er kan een klikkend geluid gehoord worden als de unit start of stopt, vanwege een beweging van de terugslagklep.</p> <p>Krakend geluid: De plastic delen van de unit binnen kraken als ze uitzetten of krimpen vanwege temperatuurveranderingen.</p> <p>Stromend of Blazend geluid: Dit is het stromen van de koelvloeistof in de airconditioner.</p>	<ul style="list-style-type: none"> Dit zijn normale symptomen. Het geluid zal stoppen.
De unit binnen geeft een geur af.	Geuren (zoals sigarettenrook) kunnen geabsorbeerd worden door de unit binnen en via de luchtstroom worden afgegeven.	<ul style="list-style-type: none"> Als de geur niet verdwijnt, moet u de filter reinigen. Neem als dit niet werkt contact op met het servicecentrum om uw warmtewisselaar te reinigen.
De airconditioner blaast geen warme lucht.	Wanneer de verwarmingsmodus start, is de klep bijna gesloten en komt er geen lucht uit, zelfs als de unit buiten in bedrijf.	<ul style="list-style-type: none"> Dit is een normaal symptoom. Wacht totdat de unit voldoende warme lucht heeft gegenereerd om door de unit binnen te worden uitgeblazen.
	De unit buiten staat in de ontdooiingsmodus.	<ul style="list-style-type: none"> In de Verwarmingsmodus vormt er zich ijs op de spoelen, wanneer de temperatuur buiten daalt. Deze functie verwijdert een laag ijs op de spoel en zou in circa 15 minuten klaar moeten zijn.
	De buitentemperatuur is te laag.	<ul style="list-style-type: none"> Het verwarmende effect kan onvoldoende zijn.

Probleem	Mogelijke oorzaken	Oplossing
Uw huishoudtoestel en smartphone zijn niet verbonden met het WiFi-netwerk.	Het WiFi-wachtwoord waarmee u verbinding probeert te maken is onjuist.	<ul style="list-style-type: none"> • Zoek het WiFi-netwerk waarmee uw smartphone verbonden is en verwijder het, registreer daarna uw toestel op LG SmartThinQ.
	Mobiele gegevens voor uw smartphone is ingeschakeld.	<ul style="list-style-type: none"> • Schakel Mobiele gegevens uit op uw smartphone en registreer het toestel via het WiFi-netwerk.
	De naam van het draadloze netwerk (SSID) is foutief ingesteld.	<ul style="list-style-type: none"> • De draadloze netwerknaam (SSID) moet een combinatie zijn van Engelse letters en nummers. (Gebruik geen speciale tekens.)
	De frequentie van de router is niet 2.4 GHz.	<ul style="list-style-type: none"> • Enkel een frequentie van de router van 2.4 GHz wordt ondersteund. Stel de draadloze router in op 2.4 GHz en verbind het toestel met de draadloze router. Raadpleeg uw internetprovider of de fabrikant van de router om de frequentie van de router te controleren.
	De afstand tussen het toestel en de router is te groot.	<ul style="list-style-type: none"> • Als de afstand tussen het toestel en de router te groot is kan het signaal zwak zijn en wordt de verbinding mogelijk onjuist geconfigureerd. Verplaats de router zodat deze zich dichterbij het toestel bevindt.

OPMERKING

- Sommige functies kunnen afhankelijk van het model niet ondersteund zijn.